

EVOLVEO

EasyPhone FD



www.evolveo.com

BESCHREIBUNG DES TELEFONS

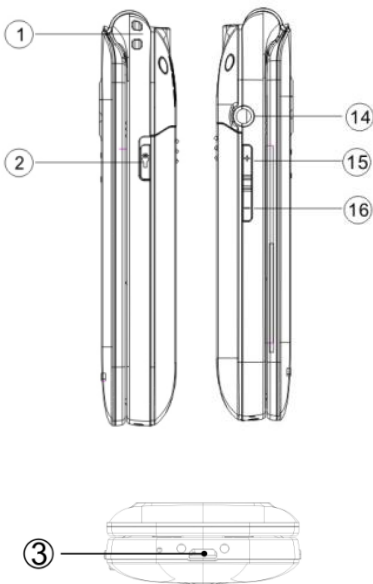

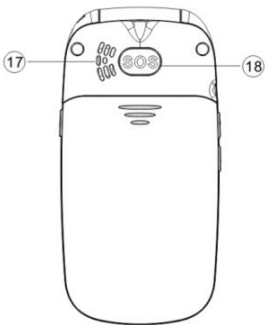
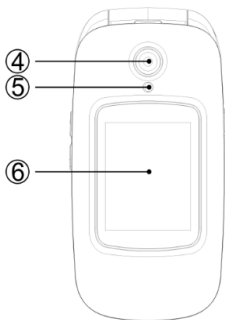

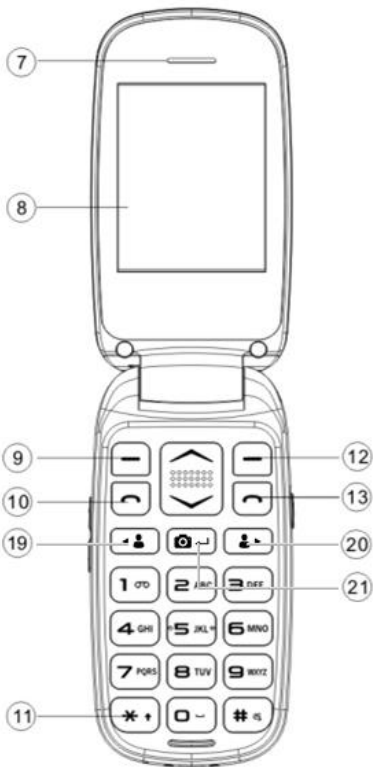

BESCHREIBUNG DER DRUCKTASTEN:

1	Öffnung für Einhängesch nur	12	Rechte Funktionstaste
2	Einschalten/A usschalten der Leuchte	13	Auflegetaste / Ein-Taste / Aus-Taste
3	USB	14	Einschub für Kopfhörer
4	Fotokamera	15	Vol+
5	Leuchte	16	Vol-
6	Vorderes Display	17	Lautsprecher
7	Receiver	18	SOS-Taste
8	LCD-Display	19	Taste M1 ◀ 

9	Linke Funktionstaste	20	Taste M2  
10	Anruftaste	21	Drucktaste der Fotokamera  
11	Alphanumerische Tasten		

TASTEN	FUNKTION
Linke Funktionstaste (LFT)	Durch das Drücken dieser Taste gelangen Sie ins Menü im Bereitschaftsmodus; Durch das Drücken dieser Taste starten Sie die Funktion, die in der linken unteren Ecke des Displays abgebildet wird.

<p>Rechte Funktionstaste (PFT)</p>	<p>Durch das Drücken dieser Taste gelangen Sie in die Kontaktliste im Bereitschaftsmodus. Durch das Drücken dieser Taste gelangen Sie in das vorherige Menü zurück. Durch das Drücken dieser Taste dämpfen Sie das eingehende Gespräch.</p>
<p>Anruftaste</p>	<p>Durch das Drücken dieser Taste beginnen Sie das Gespräch mit der ausgewählten Telefonnummer. Durch das Drücken nehmen Sie das eingehende Gespräch an. Durch das Drücken der Taste in dem Bereitschaftsmodus steigen Sie in die Geschichte der Gespräche ein.</p>
<p>Auflegetaste</p>	<p>Ausschalten des Telefons: Durch das längere Halten der Taste im</p>

	<p>Bereitschaftsmodus schalten Sie das Telefon aus.</p> <p>Einschalten des Telefons: Durch das längere Halten der Taste schalten Sie das ausgeschaltete Telefon wieder ein.</p> <p>Durch das Drücken dieser Taste gelangen Sie in den Bereitschaftsmodus zurück.</p> <p>Durch das Drücken dieser Taste beenden Sie das Gespräch.</p>
<p>Navigationsskursor</p>	<p>Durch das Drücken des Kursors können Sie in der Funktionsliste die Möglichkeiten durchgehen.</p> <p>Im Bereitschaftsmodus steigen Sie durch das Drücken des Kursors nach unten in die Fotokamera ein und durch das Drücken des Kursors nach oben steigen Sie in die SMS-Nachrichten ein.</p> <p>Im „Audiorecorder“ nutzen</p>

	<p>Sie den Cursor „nach unten“ für das Abspielen. Im Modus „FM Radio“ nutzen Sie den Navigationscursor zum Einstellen der Lautstärke. Durch das Drücken des Cursors können Sie die ausgewählte Seite durchgehen. Beim Telefonieren passen Sie die Lautstärke des Gesprächs durch das Drücken der Taste nach oben oder nach unten an. Beim Fotografieren dient sie zur Annäherung und zur Entfernung (zoom).</p>
<p>Tasten M1 und M2</p> 	<p>Durch das Drücken der Taste wählen Sie ausgewählte Möglichkeiten aus. Durch das längere Halten der Taste M1/M2 lösen Sie den voreingestellten Notanruf aus.</p>

<p>Drucktaste der Fotokamera</p> 	<p>Im Menü „Fotokamera“ fotografieren Sie mit dieser Taste.</p> <p>Im Menü „Videoaufnahme“ nehmen Sie mit dieser Taste Video auf.</p> <p>Im Menü „Videoabspielen“ spielen Sie mit dieser Taste die Videoaufnahmen ab.</p>
<p>Alphanumerische Tasten</p>	<p>Im Bereitschaftsmodus ermöglichen sie, eine Telefonnummer für die Verbindung zu schreiben, in dem Editationsmodus ermöglichen sie dann das Schreiben der Buchstaben und der Zahlen.;</p> <p>Durch das lange Drücken der Taste „0“ schalten Sie die Leuchte aus/ein.</p>
<p>*-Taste</p>	<p>Durch das Doppeldrücken der „*-Taste im Bereitschaftsmodus schreiben Sie das Symbol</p>

	„+“ für das internationale Anrufen.
#-Taste	Durch das Drücken der Taste ändern Sie die Weise der Texteingabe.
Seitentaste	<p>Taste der Lautstärke: Regulierung der Lautstärke beim Gespräch, beim Abspielen der Videoaufnahmen und beim eingeschalteten FM-Radio. Durch das Drücken dieser Taste nach oben und nach unten wählen Sie eine Möglichkeit aus dem Menü aus.</p> <p>Taste der Leuchte: Einschalten/Ausschalten der Leuchte.</p>

Slot der SIM-Karte / Slot für die TF-Karte / Position der Batterie – siehe Abbildung unten:

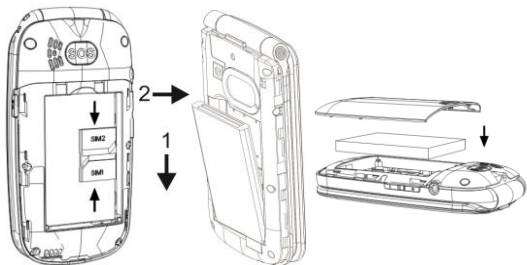

ANRUFEN

Im Bereitschaftsbetrieb geben Sie die Telefonnummer ein und durch das Drücken der Taste „Anrufen“ nehmen Sie das Gespräch auf.

Durch das Drücken der Taste Ende des Gesprächs beenden oder lehnen Sie das Gespräch ab.

NACHRICHTEN

Beim Einstieg ins Menü werden abgebildet: Eine SMS-Nachricht schreiben, Zugestellte Nachrichten, Konzepte, Zum Absenden, Abgesendete Nachrichten und Einstellung der Nachrichten. Die Kapazität der Nachrichten ist durch die maximale Speicherkapazität des Telefons und der externen SIM-Karten gegeben. Der Zustand der Speicher der SIM-Karte oder des Telefons kann überprüft werden.

MULTIMEDIEN

1. Fotokamera

Durch das Drücken der Taste  ↵ kann man die Fotos mittels der eingebauten Fotokamera aufnehmen. Durch dieselbe Taste kann auch die Einstellung der

Fotokamera reguliert werden. Die Linse der Fotokamera befindet sich an der Rückseite des Telefons und der Bildschirm funktioniert als Finder. Die Fotos sind im Format JPG. Nach dem Herunterladen der Fotos in den Computer sehen Sie sich sie im entsprechenden Programm an. Wenn der Speicherkapazität ungenügend ist, löschen Sie einige Fotos oder andere Dateien im „Dateiverwalter“.

Das Bild kann in den Möglichkeiten der Fotokamera abgebildet werden und es ist möglich, es mittels der „Einstellung der Fotokamera“, der „Einstellung des Bilds“, des „Ausgleichs der weißen Farbe“ und mittels des „Regimes des Bildes“ anzupassen.

Im Menü kann man die Funktion der Fotokamera auswählen und durch das Drücken der Taste  ← lösen Sie die Videoaufnahme aus.

2. Video-Aufnahme



Durch das Drücken der Taste der Fotokamera  ← beginnen Sie mit der Videoaufnahme. Die Dauer der Aufnahme hängt von dem Zeitlimit und von der

Kapazität der Speicherkarte ab. Nach dem Einstieg ins Menü ist es möglich, folgende Möglichkeiten auszuwählen: Auf die Kamera umschalten, Einstellung der Kamera, Einstellung der Videoaufnahme und Speicherplatz.

3. Audiospieler

Auf dem Bildschirm erscheint diese Legende: Verzeichnis, Zurück Im Verzeichnis werden die Titel der Tonstücke abgebildet, die Sie eingespielt haben. Durch die Auswahl von einem davon steigen Sie ins Verzeichnis ein. Durch die Auswahl der Möglichkeit aus dem ausführlichen Verzeichnis können Sie abspielen, das Verzeichnis aktualisieren oder die Einstellung ändern. Wenn es im Verzeichnis keine Tonstücke gibt, sehen Sie nur Verzeichnis aktualisieren oder Einstellung.

Durch das Drücken der Taste **Nach oben** und **Nach unten** stellen Sie das Regime des Musikabspielens ein.

Tasten M1 ◀  / M2  ▶: dienen zum selbstständigen Umschalten auf den vorherigen oder den nächsten Titel.

Drucktaste der Fotokamera  ←: Für

das Anhalten und Abspielen



Lautstärke: Durch das Drücken der Taste der Lautstärke kann die Lautstärke des Abspielens geändert werden.

4. Video







Steigen Sie ins Menü Video ein. Durch das Drücken der linken Funktionstaste wählen Sie von den Möglichkeiten aus: Abspielen, Senden, Umbenennen, Löschen und Speicherplatz.

5. FM-Radio

Zum Radiohören schließen Sie zuerst die Kopfhörer ans Telefon an. Sie können die folgenden Möglichkeiten auswählen:

Durch das Drücken der Taste der Fotokamera   schalten Sie das Radio ein.

Durch das Drücken der Taste NACH OBEN-UNTEN (+/-) regulieren Sie die Lautstärke.

Durch das Drücken der Tasten M1    **und M2**    **SUCHEN** Sie die Station automatisch AUS.

Verzeichnis der Stationen: es bildet das Verzeichnis der manuell oder automatisch ausgesuchten Stationen ab.

Manuelle Eingabe: Es ist möglich, die Stationen dank der manuellen Eingabe der Frequenz zu hören. Die Taste „*“ funktioniert als „.“, zur Eingabe 89,9 genügt es, „8,9,*9“ zu drücken.

Einstellung: Es ist möglich, „Abspielen im Hintergrund“ und „Lautsprecher“ einzuschalten/auszuschalten und die Tonqualität zu regulieren.

Aufnahme: Mithilfe der Funktion „Aufnahme“ können Sie das FM-Programm einspielen.

EINSTELLUNG

1. Einstellung des Telefons

Mithilfe dieser Funktion ist es möglich, Datum und Zeit, Sprachen, Bildschirm einzustellen und den Flugmodus und Abkürzungen der Tasten NACH OBEN/NACH UNTEN (+/-) zu betätigen.

Erneuerung der Werkseinstellung

Geben Sie das Passwort 1234' ein

2. Einstellung der Sicherung

Zum Schutz der Personendaten können Sie die Sicherung der SIM-Karte oder des Telefons einstellen.

3. Einstellung der Gespräche

Einstellung der Dual SIM-Karte:

Mithilfe dieser Funktion ist es möglich, den Modus der SIM-Karte „Zwei SIM-Karten“, „Nur SIM-Karte 1“, „Nur SIM-Karte 2“, „Flugmodus“ einzustellen.

Warten auf ein Gespräch: Aktivieren Sie oder deaktivieren Sie diese Funktion, wählen Sie die Möglichkeit aus, die momentane Einstellung dieser Funktion zu kontrollieren.

Anrufumleitungen: Es schließt fünf verschiedene Einstellungen ein - Umleiten immer, Umleiten, wenn es unerreichbar ist, Umleiten, wenn es nicht antwortet, Umleiten, wenn es besetzt ist und Alle Datenanrufe umleiten. Durch das Drücken der Möglichkeit Aufheben deaktivieren Sie die sämtlichen Anrufumleitungen.

Anruf Sperre: Sperren Sie die Nummern, die

Sie selbst wählen oder die Sie anrufen.

Erweiterte Einstellung:

Auto-wiederholte Anwahl: Nach der Aktivierung dieser Funktion wird das Telefon die Nummer jedes Mal automatisch erneut anwählen, wenn das Gespräch unterbrochen oder abgelehnt wird.



Abbildung der Gesprächsdauer: Es wird die Gesamtdauer des Gesprächs angezeigt.

Hinweis auf die Gesprächsdauer: Sie können den Modus Hinweis auf die Gesprächsdauer als einen einmaligen oder wiederholten Hinweis einstellen. Zur Deaktivierung dieser Funktion wählen Sie Ausschalten aus.

Antwortmodus: Wählen Sie den Antwortmodus aus.



Hinweis: Die Funktion erfordert eine Teilunterstützung des Operators.

4. Schnelle Wahl

Durch das lange Drücken der Tasten M1 ◀  / M2  ▶ stellen Sie die Telefonnummern ein, die anzuwählen sind.

Wählen Sie „Menü“ aus und mithilfe der Tasten „auf oben/unten“ blättern Sie zur „Einstellung“.

Wählen Sie die „Schnelle Wahl“ aus und drücken Sie „OK“, danach wählen Sie das Menü der Einstellung M1 und M2 aus und füllen Sie die erforderte Nummer aus.

Sie haben die Einstellung der Tasten M1 und M2 abgeschlossen. Danach können Sie durch das lange Drücken der Taste M1 ◀  oder M2  ▶ die Nummer anrufen, die Sie für diese Tasten eingestellt haben.

Stellen Sie alphanumerische Tasten 2-9 ein: Es ist möglich, hier 8 Nummern für die schnelle Wahl, die den Nummern 2-9 entsprechen, einzustellen und zu speichern. Nach der Aktivierung der Schnellen Wahl im Bereitschaftsmodus drücken Sie und halten Sie eine der 8 alphanumerischen Tasten an und das Telefon wählt die entsprechende Telefonnummer aus dem Verzeichnis der schnellen Wahl an.

5. SOS-Einstellung

Sie können sie einschalten/ausschalten, die Nummer und die Fassung der SOS-Nachricht einstellen.

SOS-Einstellung: Wählen Sie

„Menü“ → „Einstellung“ →
„SOS-Einstellung“ aus, stellen Sie
„Zustand“ auf „Eingeschaltet“ ein und danach
stellen Sie auf die Nummern 1-5 die
SOS-Nummer ein. Sie können auch die
Fassung der Nachricht einstellen.

Vorgang: Wenn SOS eingestellt ist, lösen Sie
durch das längere Halten der SOS-Taste die
SOS-Funktion aus, die wie folgt verlaufen
wird:

Es ertönt der laute Alarm,

Zugleich wird an alle Notrufnummer die
SMS-Nachricht mit dem Inhalt gesendet:
„BITTE UM HILFE.“.

Danach beginnt die Wahl der eingestellten
Notrufnummern, jede Nummer wird dreimal
gewählt.

SOS wird angehalten, wenn eine der
Personen auf das Gespräch antwortet oder
wenn keine der Personen das Gespräch
auch nach der dritten Wahl annimmt.

TOOLS (Werkzeuge)

Taschenrechner

Diese Funktion bietet verschiedene Funktionen des Taschenrechners einschließlich plus, minus, Multiplizieren und Dividieren an.

Bluetooth

Sie können Bluetooth einschalten oder ausschalten.

Bluetooth: es ist möglich, es einzuschalten und danach eine Bluetooth-Einrichtung auszusuchen, man kann sie mit einer anderen Einrichtung paaren und gemeinsam nutzen. Mit Bluetooth kann man auch den Speicherplatz, den Tonweg usw. einstellen.

TELEFONBUCH

Im Telefonbuch des Telefons können bis zu 250 Telefonnummern gespeichert werden. Die Kapazität der Kontakte auf der SIM-Karte hängt von dem Netzbetreiber ab. Für deren Feststellung wenden Sie sich an den Lokalbetreiber.

ANRUFAUFZEICHNUNGEN

Vom Hauptmenü steigen Sie in die

Anrufaufzeichnung ein, wo die versäumten Anrufe / gewählte Nummern / eingehende Anrufe / abgelehnte Anrufe und Aufzeichnungen über die Zeit der Gespräche abgebildet werden.

TONAUFZEICHNUNGSGERÄT

Steigen Sie in das Tonaufzeichnungsgerät ein, durch das Drücken der Taste MENÜ wählen Sie die Neue Aufzeichnung aus und Sie können eine der unten angegebenen Möglichkeiten auswählen: Neue Aufzeichnung, Abspielen, Verzeichnis.

AUFNAHME

Mithilfe dieser Funktion können Sie irgendwelches Bild auswählen und durch das Drücken der linken Taste wählen Sie die folgenden Möglichkeiten aus: Abbilden, Abbildungsmöglichkeit, Senden, Nutzen als, Umbenennen, Löschen, Einordnen nach, Alle Dateien löschen, Speicherplatz und Informationen über das Bild.

KALENDER

Im Kalender kann das Datum abgebildet werden, ein Ereignis zugegeben werden, ein Ereignis gelöscht werden usw.

WECKER

Im Wecker kann man 3 Wecker mit der Wiederholung, Verzögerung oder Typ des Hinweises einstellen.

MODI

Dieses Mobiltelefon bietet einige Modi an. Sie können einen Modus auswählen oder anpassen und aktivieren. Es sind diese Möglichkeiten erreichbar:

Normal

Still

Verhandlung

Innen

Außen

MEINE DATEIEN

Der Dateiverwalter verwaltet die Dateien im Telefon und auf der externen Speicherkarte. In diesem Menü können Sie Bilder, MP3-Dateien und andere Bestandteile dieses Menüs verwalten.

Audio – Bestandteil Audio

Fotografie – Bestandteil Fotografie

Videoaufnahmen – Bestandteil

Videoaufnahme

Die Garantie BEZIEHT SICH NICHT auf:

- Installation einer anderen Firmware als derjenigen, die im EVOLVEO Telefon ursprünglich installiert wurde.
- Die elektromechanische oder mechanische Beschädigung des Telefons infolge einer unsachgemäßen Verwendung (z.B. zersprungenes Display, geplatzte vordere oder hintere Verkleidung des Telefons, beschädigter microUSB-Versorgungsstecker, Slot für die SIM-Karte, Slot für die microSDHC-Karte, Kopfhörerbuchse u. Ä.).
- Beschädigung des Lautsprechers und des Kopfhörers, die durch Metallteilchen verursacht wurde
- Beschädigung durch natürliche (elementare)

Einflüsse wie Feuer, Wasser, statische Elektrizität, hohe Temperatur.

- Durch die übliche Abnutzung verursachte Störungen.
- Schäden, die durch Reparaturen durch eine nicht qualifizierte Person verursacht wurden
- Firmware des Telefons, wenn sie die Aktualisierung wegen den Änderungen der Parameter des Mobilnetzes erfordert.
- Störungen des Mobilnetzes
- Batterie, sofern sie nach 6 und mehr Monaten ihre ursprüngliche Kapazität nicht erhält (die Garantiefrist für die Kapazität der Batterie beträgt 6 Monate).
- Die vorsätzliche Beschädigung.

Service während und nach der Garantiefrist

Instandsetzungen und der Service können lediglich in einer autorisierten Werkstatt für Produkte EVOLVEO erfolgen (mehr unter www.evolveo.com), andernfalls können Sie das Telefon beschädigen und den Garantieanspruch verlieren.



Entsorgung: Das Symbol mit der durchgestrichenen Mülltonne auf dem Produkt, in den Begleitdokumenten oder auf der Verpackung bedeutet, dass in der Europäischen Union alle elektrischen und elektronischen Geräte, Batterien und Akkus separat als separater Abfall entsorgt werden müssen. Entsorgen Sie diese Produkte nicht

als unsortierten Hausmüll.



KONFORMITÄTSERKLÄRUNG

Hiermit erklärt das Unternehmen Abacus Electric, s.r.o., dass das Telefon EVOLVEO EasyPhone FD die Anforderungen der Normen und Vorschriften erfüllt, die für den Gerätetyp relevant sind.

Die volle Fassung der Konformitätserklärung finden Sie unter <ftp://ftp.evolveo.com/ce>

Importeur / Dovožca / Importer / Importör

Abacus Electric, s.r.o.

Planá 2, 370 01, Tschechische Republik

Hersteller / Výrobca / Manufacturer / Gyártó

Naxya Limited

No. 5, 17/F Bonham Trade Centre, 50

Bonham Strand, Sheung Wan, Hong Kong

Hergestellt in China

Copyright © Abacus Electric, s.r.o.

www.evolveo.com

www.facebook.com/EvolveoCZ

Alle Rechte vorbehalten

Das Produktdesign und die technischen

Daten können ohne vorherige Ankündigung

geändert werden.